



Generalitat de Catalunya **Error! No s'ha definit l'adreça d'interès.**

Departament de Treball, Indústria, Comerç i Turisme

Direcció General de Consum i Seguretat Industrial

Subdirecció General de Consum

Servei d'Automòbils i Metrologia

Secció de Metrologia

Anexo A - rev.1	Esquema de pre-instalación de aparatos taxímetros (señal analógica).
Página 1 de 8	SEAT ALHAMBRA - 1.9 TDI 85 kW "AUY" - Cambio manual.

Esquema de pre-instalación de aparatos taxímetros con señal analógica, para los vehículos automóviles marca SEAT, gama ALHAMBRA, modelo 1.9 TDI 85 kW "AUY", con cambio manual.

1.- Descripción de la pre-instalación.

El vehículo está provisto de un generador electrónico de impulsos, a partir del que se ha de acceder para realizar la conexión del aparato taxímetro. Se accederá desde la zona interior de cuadro de instrumentos.

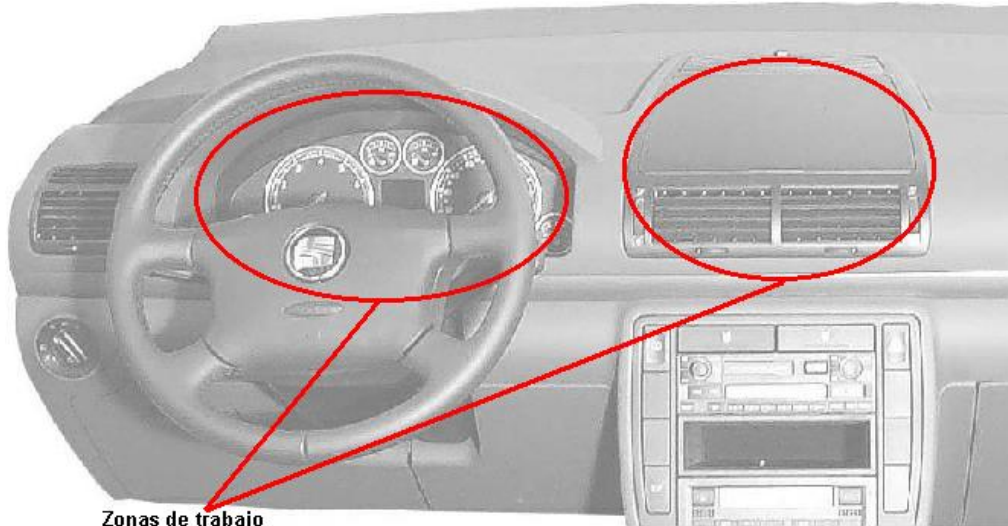

Zonas de trabajo

Primeramente se procederá a desmontar el cuadro de instrumentos.

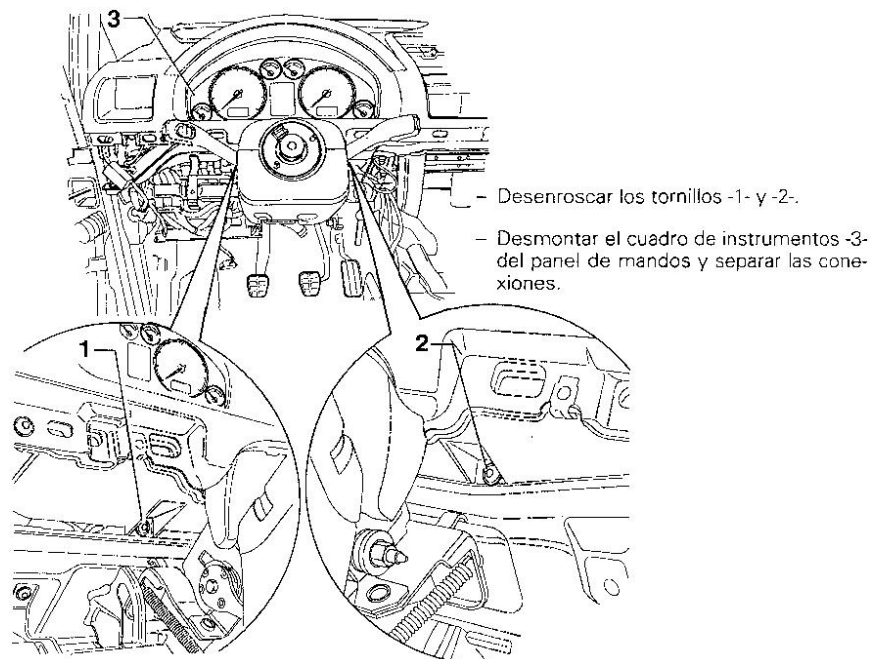



Generalitat de Catalunya **Error! No s'ha definit l'adreça d'interès.**

Departament de Treball, Indústria, Comerç i Turisme

Direcció General de Consum i Seguretat Industrial

Subdirecció General de Consum

Servei d'Automòbils i Metrologia

Secció de Metrologia

Anexo A - rev.1	Esquema de pre-instalación de aparatos taxímetros (señal analógica).
Página 2 de 8	SEAT ALHAMBRA - 1.9 TDI 85 kW "AUY" - Cambio manual.

Se desmonta el conector azul del cuadro de instrumentos.



Se retira la tapa protectora del conector azul, se localiza el pin número 3 (de color lila) y se retira el cable.

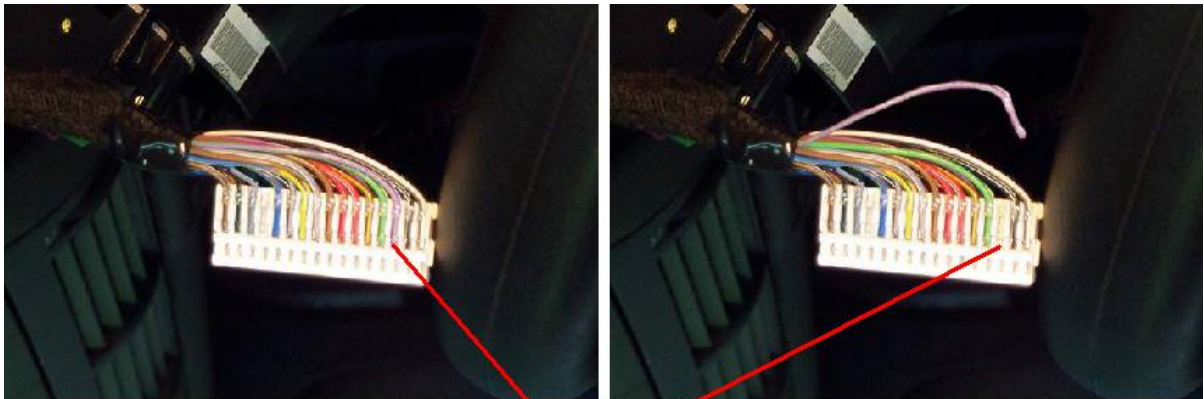

Pin número 3

Se conecta el cable verde de la manguera blindada (conexión hacia el aparato taxímetro) con el pin número 3 del conector azul. Se suelda el cable negro de la manguera blindada con el cable lila desconectado.

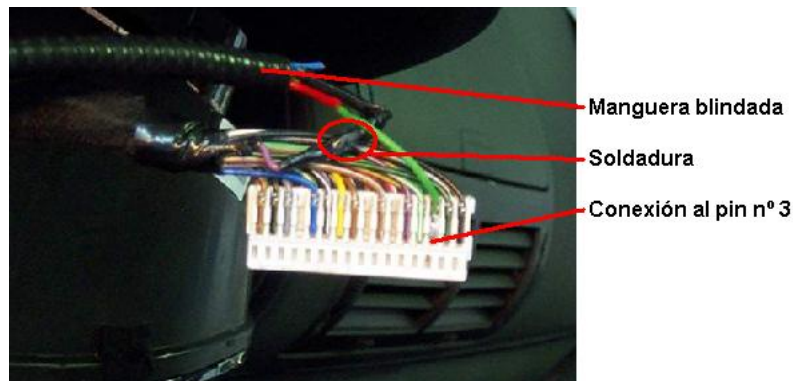



Generalitat de Catalunya **Error! No s'ha definit l'adreça d'interès.**

Departament de Treball, Indústria, Comerç i Turisme

Direcció General de Consum i Seguretat Industrial

Subdirecció General de Consum

Servei d'Automòbils i Metrologia

Secció de Metrologia

Anexo A - rev.1	Esquema de pre-instalación de aparatos taxímetros (señal analógica).
Página 3 de 8	SEAT ALHAMBRA - 1.9 TDI 85 kW "AUY" - Cambio manual.

En la parte superior central del cuadro de instrumentos se efectúan dos agujeros de 2 mm de diámetro, distanciados entre sí 20 mm.



Se coloca el cuadro de instrumentos en su alojamiento y se efectúan dos marcas en la visera del cuadro, utilizando los dos agujeros como guía. Se retira el cuadro de instrumentos, se agujerea la visera con una broca de 3 mm de diámetro (utilizando las marcas anteriores) y se pasa el alambre por los dos agujeros.



Se desmonta la bandeja portaobjetos central.

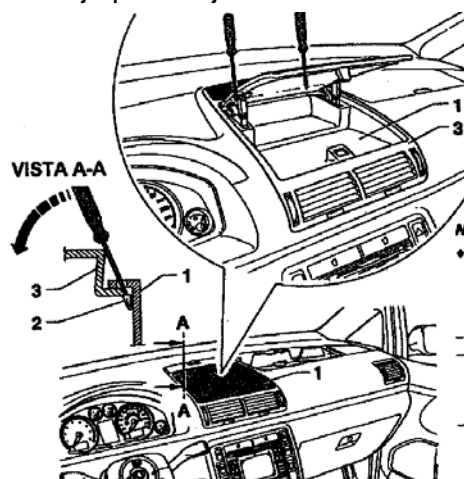

Nota:

- ♦ La bandeja portaobjetos del centro -1- está fijada con pestañas de acero -2- a la carcasa de salida de aire -3-. Para poder desmontarlo sin romper nada se tienen que soltar dos pestañas de acero.
- Abrir la bandeja portaobjetos.
- Introducir un destornillador plano en las aberturas del borde delantero de la bandeja portaobjetos -1- y soltar las dos pestañas de acero -2- en el sentido de la flecha.
- Mantener la bandeja portaobjetos levantada para evitar que vuelvan a encajar las pestañas de acero que se habían desenchajado.



Generalitat de Catalunya **Error! No s'ha definit l'adreça d'interès.**

Departament de Treball, Indústria, Comerç i Turisme

Direcció General de Consum i Seguretat Industrial

Subdirecció General de Consum

Servei d'Automòbils i Metrologia

Secció de Metrologia

Anexo A - rev.1	Esquema de pre-instalación de aparatos taxímetros (señal analógica).
Página 4 de 8	SEAT ALHAMBRA - 1.9 TDI 85 kW "AUY" - Cambio manual.

A partir de este punto, la pre-instalación de aparatos taxímetros dependerá del lugar de ubicación del aparato taxímetro a instalar. Por ello, el concesionario oficial SEAT que efectúe la pre-instalación deberá de tener presente dicha circunstancia.

1.1.- Pre-instalación para aparatos taxímetros ubicados en la parte superior central del salpicadero.

En el caso de instalar el aparato taxímetro en la parte superior central del salpicadero, se hace necesario agujerear las partes laterales y superior de la bandeja, y agujerear con dos agujeros de 2 mm de diámetro la parte inferior y superior de su cubierta.

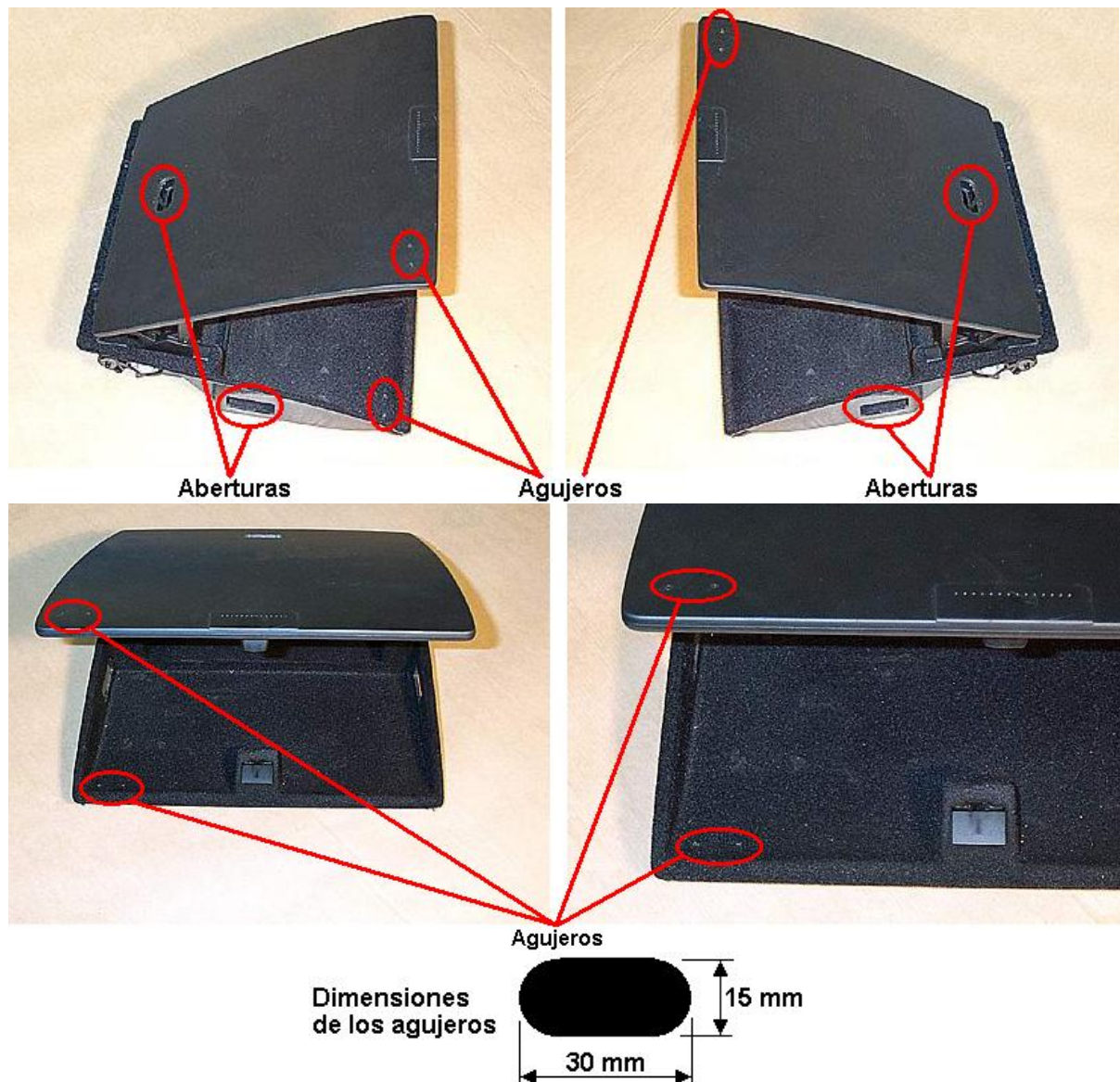



Generalitat de Catalunya **Error! No s'ha definit l'adreça d'interès.**

Departament de Treball, Indústria, Comerç i Turisme

Direcció General de Consum i Seguretat Industrial

Subdirecció General de Consum

Servei d'Automòbils i Metrologia

Secció de Metrologia

Anexo A - rev.1	Esquema de pre-instalación de aparatos taxímetros (señal analógica).
Página 5 de 8	SEAT ALHAMBRA - 1.9 TDI 85 kW "AUYY" - Cambio manual.

Se pasa el alambre por los dos agujeros inferiores de la bandeja portaobjetos.



Antes de volver a montar la bandeja portaobjetos, se hace pasar la manguera blindada por detrás del cuadro de instrumentos y se hace entrar por la abertura izquierda de la bandeja portaobjetos. Se conectan entre sí los cables negro y verde de la manguera blindada. Se instala la manguera de alimentación (positivo "30", contacto "15" y masa "31") que se conectará a la caja de fusibles, se pasará por detrás del cuadro de instrumentos y que entrará por la parte izquierda de la bandeja portaobjetos.

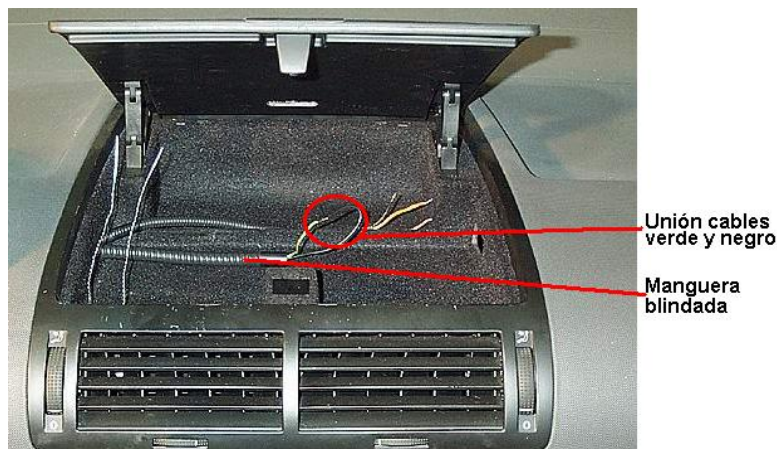

Se monta el conector azul del cuadro de instrumentos y se precinta.

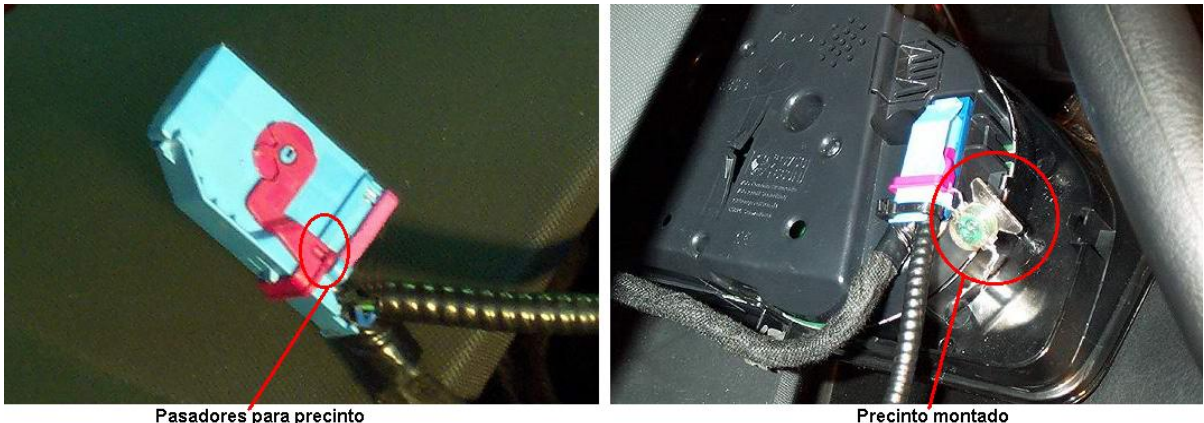



Anexo A - rev.1	Esquema de pre-instalación de aparatos taxímetros (señal analógica).
Página 6 de 8	SEAT ALHAMBRA - 1.9 TDI 85 kW "AUY" - Cambio manual.

Por último, se monta el cuadro de instrumentos, pasando el alambre por los agujeros del cuadro, para poder precintar el conjunto. Se comprobará el perfecto funcionamiento del velocímetro.

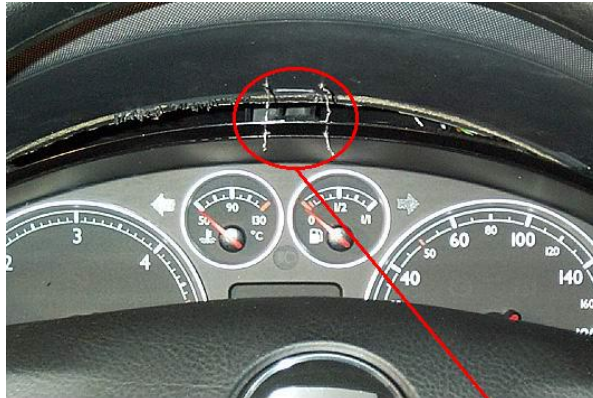

Alambre



Precinto

1.2.- Pre-instalación para aparatos taxímetros ubicados dentro del espejo retrovisor interior del automóvil.

En el caso de instalar el aparato taxímetro dentro del espejo retrovisor interior del automóvil, será necesario agujerear sólo las partes laterales de la bandeja.



Aberturas

Antes de volver a montar la bandeja portaobjetos, se hace pasar la manguera blindada por detrás del cuadro de instrumentos y se hace entrar por la abertura izquierda de la bandeja portaobjetos. Se conectan entre sí los cables negro y verde de la manguera blindada. Se instala la manguera de alimentación (positivo "30", contacto "15" y masa "31") que se conectará a la caja de fusibles, se pasará por detrás del cuadro de instrumentos y que entrará por la parte izquierda de la bandeja portaobjetos.



Generalitat de Catalunya **Error! No s'ha definit l'adreça d'interès.**

Departament de Treball, Indústria, Comerç i Turisme

Direcció General de Consum i Seguretat Industrial

Subdirecció General de Consum

Servei d'Automòbils i Metrologia

Secció de Metrologia

Anexo A - rev.1	Esquema de pre-instalación de aparatos taxímetros (señal analógica).
Página 7 de 8	SEAT ALHAMBRA - 1.9 TDI 85 kW "AUY" - Cambio manual.

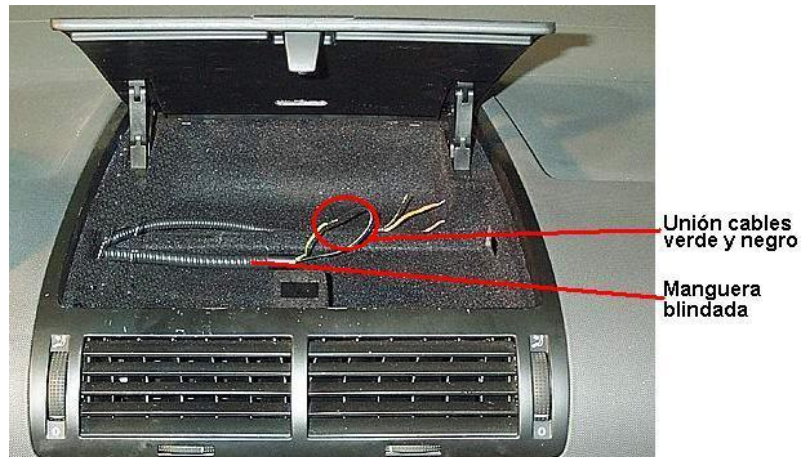

Se monta el conector azul del cuadro de instrumentos y se precinta.

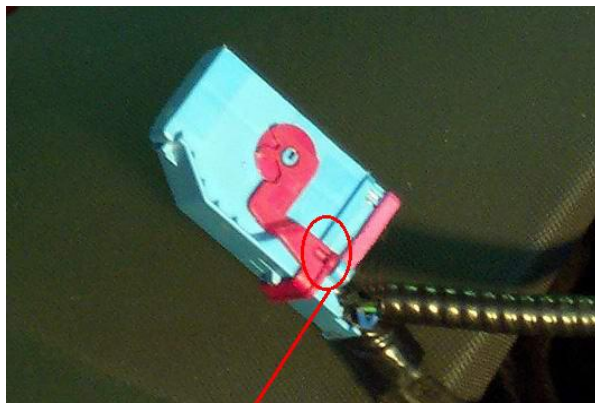

Pasadores para precinto



Precinto montado

En el caso de instalar el aparato taxímetro dentro del espejo retrovisor interior del automóvil, será necesario aprovechar que el cuadro de instrumentos está aún desmontado para hacer pasar la manguera de conexión con el dispositivo impresor, que se encontrará en la zona de la llave de contacto, pasando por la parte derecha superior de la columna de dirección hasta llegar a la parte izquierda de la bandeja portaobjetos.





Generalitat de Catalunya **Error! No s'ha definit l'adreça d'interès.**

Departament de Treball, Indústria, Comerç i Turisme

Direcció General de Consum i Seguretat Industrial

Subdirecció General de Consum

Servei d'Automòbils i Metrologia

Secció de Metrologia

Anexo A - rev.1	Esquema de pre-instalación de aparatos taxímetros (señal analógica).
Página 8 de 8	SEAT ALHAMBRA - 1.9 TDI 85 kW "AUY" - Cambio manual.

Por último, se monta el cuadro de instrumentos, pasando el alambre por los agujeros del cuadro, para poder precintar el conjunto. Se comprobará el perfecto funcionamiento del velocímetro.

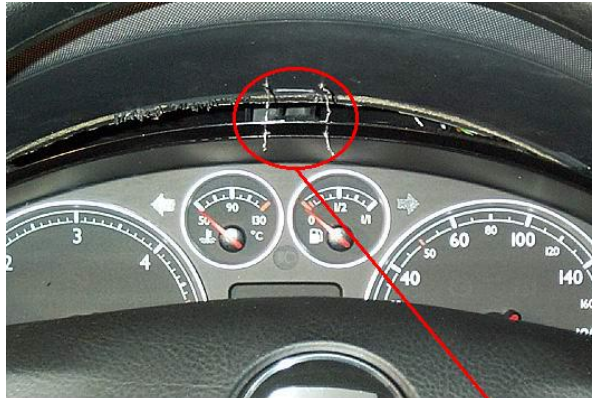

Alambre



Precinto

2.- Elementos de la pre-instalación.

- Manguera blindada de 4 hilos:

• Referencia: s/ref..

• Características: Funda blindada de 2 m de espesor, formada por un fleje metálico con cubierta plástica y terminal ranurado en el lado del taxímetro, con un interior con 4 cables de color rojo (positivo directo), marrón (masa), negro (positivo contacto) y verde (señal).

- Precinto plástico ROTO TOOL:

• Referencia: Z1190.

• Características: Precinto de plástico que consta de una carcasa transparente con aleta que permite el grabado de dos líneas de 6 caracteres cada una (la primera línea para el número correlativo de precinto y la segunda línea para la asignación de un número de concesionario oficial SEAT) y de un cuerpo de color. En la parte posterior hay una aleta que posiciona el precinto con la tenaza precintadora.

* Número primera línea: número correlativo de 6 cifras (del 000001 hasta el 999999), que será diferente para cada precinto.

* Cifra segunda línea: cifra identificativa del concesionario oficial SEAT.

- Alambre corrugado con polipropileno y acero inoxidable:

• Referencia: s/ref..

• Características diámetro total: 0,80 mm.



Anexo B - rev.1	Comprobación pre-instalación de aparatos taxímetros (señal analógica).
Página 1 de 1	SEAT ALHAMBRA - 1.9 TDI 85 kW "AUY" - Cambio manual.

Esquema de comprobación de la pre-instalación, para los vehículos automóviles marca SEAT, gama ALHAMBRA, modelo 1.9 TDI 85 kW "AUY", con cambio manual.

1.- Descripción de la comprobación de la pre-instalación.

Se trata de comprobar el correcto precintado de la pre-instalación, de acuerdo con las siguientes fotografías:

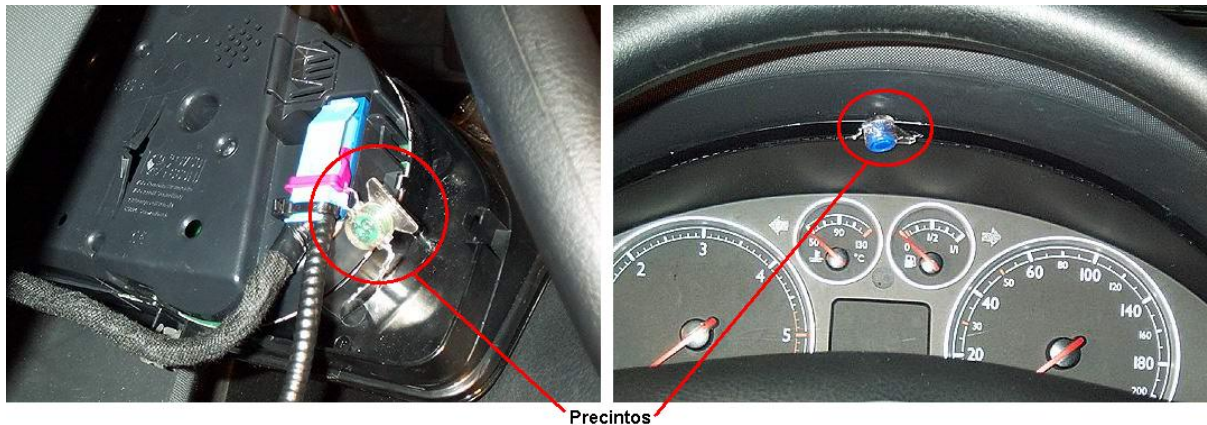

El precinto de plástico está formado por una carcasa transparente con aleta que permite el grabado de dos líneas de 6 caracteres cada una (la primera línea para el número correlativo de precinto y la segunda línea para la asignación de un número de concesionario oficial SEAT) y de un cuerpo de color. En la parte posterior hay una aleta que posiciona el precinto con la tenaza precintadora.

- Número primera línea: número correlativo de 6 cifras (del 000001 hasta el 999999), que será diferente para cada precinto.
- Cifra segunda línea: cifra identificativa del concesionario oficial SEAT.



Generalitat de Catalunya **Error! No s'ha definit l'adreça d'interès.**

Departament de Treball, Indústria, Comerç i Turisme

Direcció General de Consum i Seguretat Industrial

Subdirecció General de Consum

Servei d'Automòbils i Metrologia

Secció de Metrologia

Anexo C - rev.1	Esquema de conexi3n de aparatos taxímetros (señal anal3gica).
Página 1 de 9	SEAT ALHAMBRA - 1.9 TDI 85 kW "AUY" - Cambio manual.

Esquema de conexi3n de aparatos taxímetros a la pre-instalaci3n para taxímetros, de los veh3culos autom3viles marca SEAT, gama ALHAMBRA, modelo 1.9 TDI 85 kW "AUY", con cambio manual.

1.- Descripci3n de la instalaci3n.

La entidad instaladora-reparadora de aparatos taxímetros, debidamente inscrita en el Registro de Control Metrol3gico de Cataluña, se encontrar3 la pre-instalaci3n debidamente precintada por un concesionario oficial SEAT, preparada para instalar el aparato taxímetro, con los siguientes precintos:

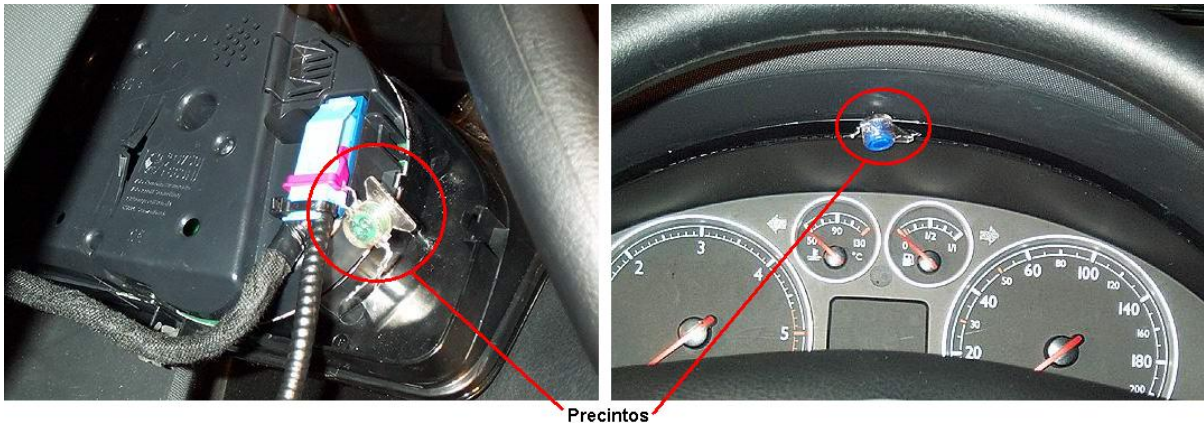

A partir de este punto, la instalaci3n del aparato taxímetro depender3 del lugar de ubicaci3n del aparato taxímetro a instalar. Por ello, la entidad instaladora-reparadora de aparatos taxímetros que lleve a cabo la instalaci3n deber3 de tener presente dicha circunstancia.

1.1.- Instalaci3n para aparatos taxímetros ubicados en la parte superior central del salpicadero.

La entidad instaladora-reparadora de aparatos taxímetros se encontrar3 en la bandeja portaobjetos la manguera blindada procedente del cuadro de instrumentos y la manguera de alimentaci3n el3ctrica del aparato taxímetro.

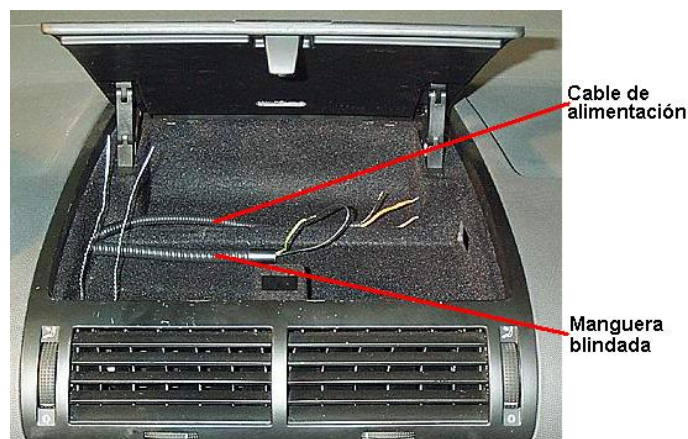



Generalitat de Catalunya **Error! No s'ha definit l'adreça d'interès.**

Departament de Treball, Indústria, Comerç i Turisme

Direcció General de Consum i Seguretat Industrial

Subdirecció General de Consum

Servei d'Automòbils i Metrologia

Secció de Metrologia

Anexo C - rev.1	Esquema de conexión de aparatos taxímetros (señal analógica).
Página 2 de 9	SEAT ALHAMBRA - 1.9 TDI 85 kW "AUY" - Cambio manual.

Se monta la caja adaptadora de conexiones dentro de la bandeja portaobjetos central y se conecta la manguera blindada procedente del cuadro de instrumentos, la alimentación y la manguera blindada de salida hacia el aparato taxímetro.



Para el montaje del módulo repetidor de tarifas múltiples, procede desmontar la bandeja portaobjetos derecha, el revestimiento del montante A derecho y el asidero derecho.

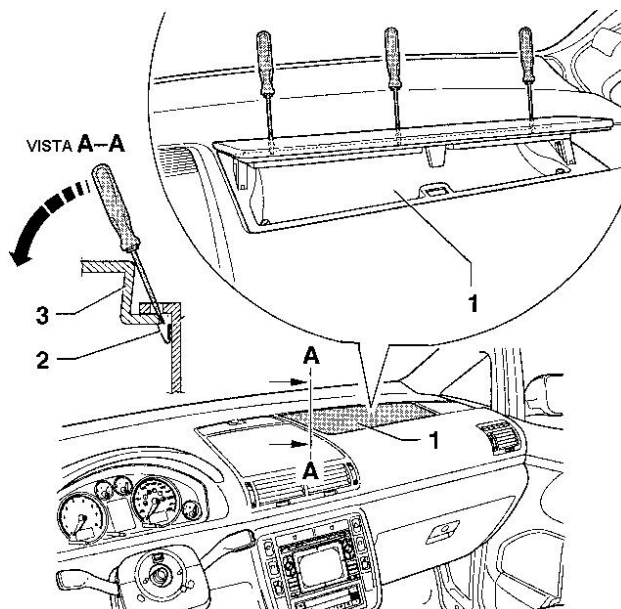

Nota:

♦ La bandeja portaobjetos en el lado del acompañante -1- está fijada con pestañas de acero -2- al panel de mandos -3-. Para poder desmontarla sin romper nada se tienen que soltar tres pestañas de acero.

- Abrir la bandeja portaobjetos.
- Introducir un destornillador plano en las aberturas del borde delantero de la bandeja portaobjetos -1- y soltar las pestañas de acero -2- en el sentido de la flecha.
- Mantener la bandeja portaobjetos levantada para evitar que vuelvan a encajar las pestañas de acero que se han desenchajado.

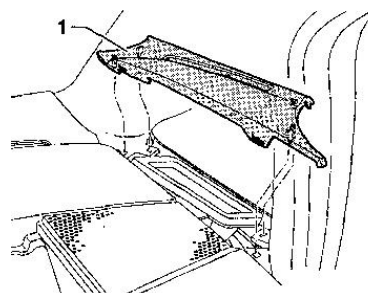

Revestimiento del montante A: desmontar y montar

- ◀ Desenchajar haciendo palanca con un destornillador pequeño hacia arriba el embellecedor -1-.



Generalitat de Catalunya **Error! No s'ha definit l'adreça d'interès.**

Departament de Treball, Indústria, Comerç i Turisme

Direcció General de Consum i Seguretat Industrial

Subdirecció General de Consum

Servei d'Automòbils i Metrologia

Secció de Metrologia

Anexo C - rev.1	Esquema de conexión de aparatos taxímetros (señal analógica).
Página 3 de 9	SEAT ALHAMBRA - 1.9 TDI 85 kW "AUY" - Cambio manual.

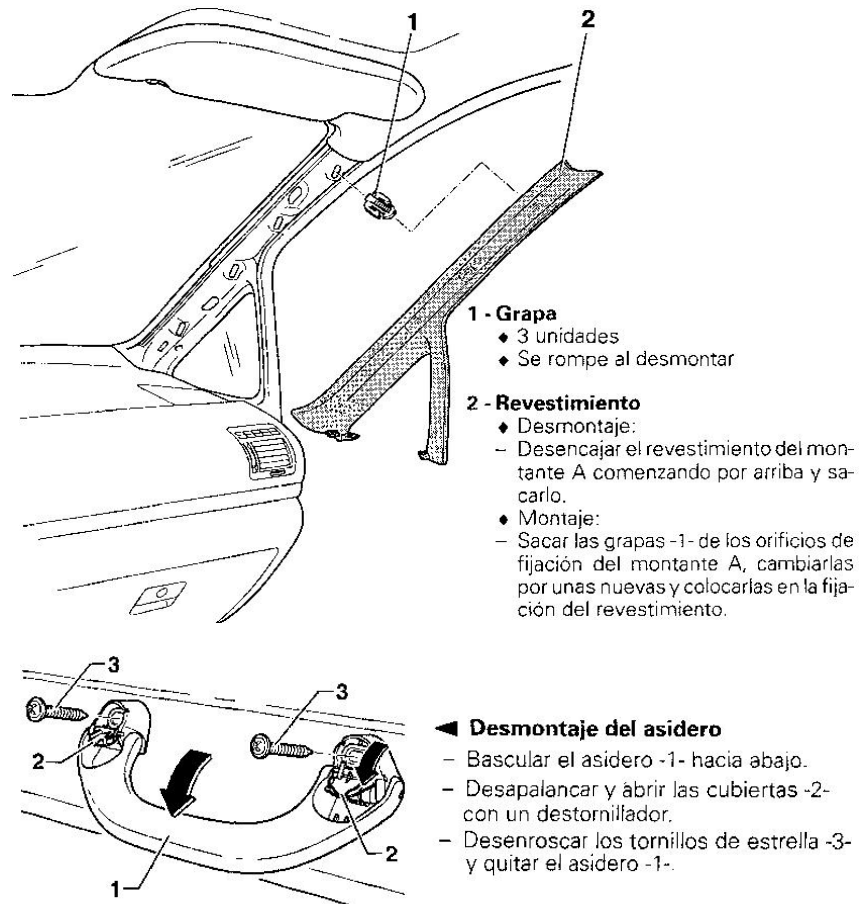

Se pasa el cable del módulo repetidor de tarifas múltiples por debajo de la bandeja portaobjetos derecha (por el lado del módulo del airbag) y se continúa por el montante A hasta llegar a la altura de asidero derecho.

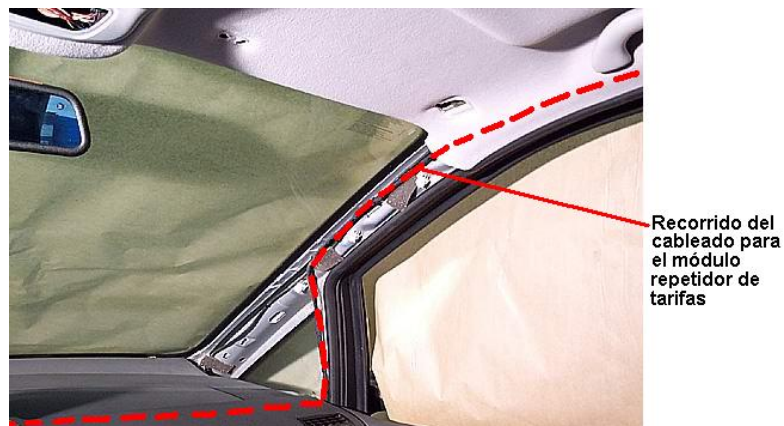

Se instala el módulo repetidor de tarifas múltiples en el techo del vehículo, pasando el cable por debajo de la goma de la puerta.



Generalitat de Catalunya **Error! No s'ha definit l'adreça d'interès.**

Departament de Treball, Indústria, Comerç i Turisme

Direcció General de Consum i Seguretat Industrial

Subdirecció General de Consum

Servei d'Automòbils i Metrologia

Secció de Metrologia

Anexo C - rev.1	Esquema de conexión de aparatos taxímetros (señal analógica).
Página 4 de 9	SEAT ALHAMBRA - 1.9 TDI 85 kW "AUU" - Cambio manual.



Se monta el asidero derecho, el revestimiento del montante A derecho y la bandeja portaobjetos derecha. Se monta el aparato taxímetro encima la bandeja portaobjetos central. Se monta (con cinta adhesiva 3M Dual Lock) el dispositivo impresor encima del salpicadero, en medio de la bandeja central y la visera de cuadro de instrumentos. Antes de cerrar la cubierta de la bandeja, se hace pasar el alambre por los agujeros que se encuentran en su parte superior.

Se procede a dejar precintado todo el conjunto.

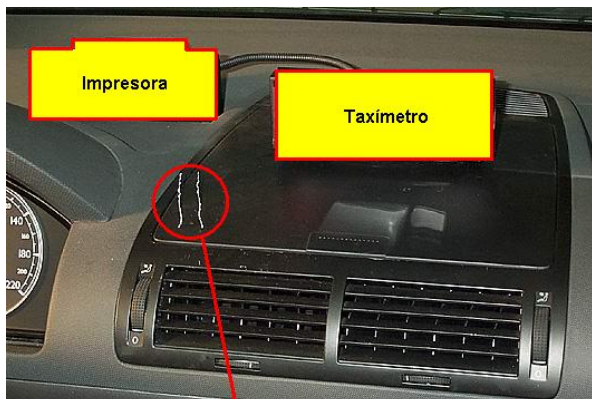

Alambre corrugado



Precinto

1.2.- Instalación para aparatos taxímetros ubicados dentro del espejo retrovisor interior del automóvil.

La entidad instaladora-reparadora de aparatos taxímetros se encontrará en la bandeja portaobjetos la manguera blindada procedente del cuadro de instrumentos y la manguera de alimentación eléctrica del aparato taxímetro.

Se monta la caja adaptadora de conexiones DPI dentro de la bandeja portaobjetos central y se conecta la manguera blindada procedente del cuadro de instrumentos, la alimentación y el cable de salida hacia el aparato taxímetro. Se precinta la caja adaptadora de conexiones DPI.



Generalitat de Catalunya **Error! No s'ha definit l'adreça d'interès.**

Departament de Treball, Indústria, Comerç i Turisme

Direcció General de Consum i Seguretat Industrial

Subdirecció General de Consum

Servei d'Automòbils i Metrologia

Secció de Metrologia

Anexo C - rev.1	Esquema de conexión de aparatos taxímetros (señal analógica). SEAT ALHAMBRA - 1.9 TDI 85 kW "AUY" - Cambio manual.
Página 5 de 9	

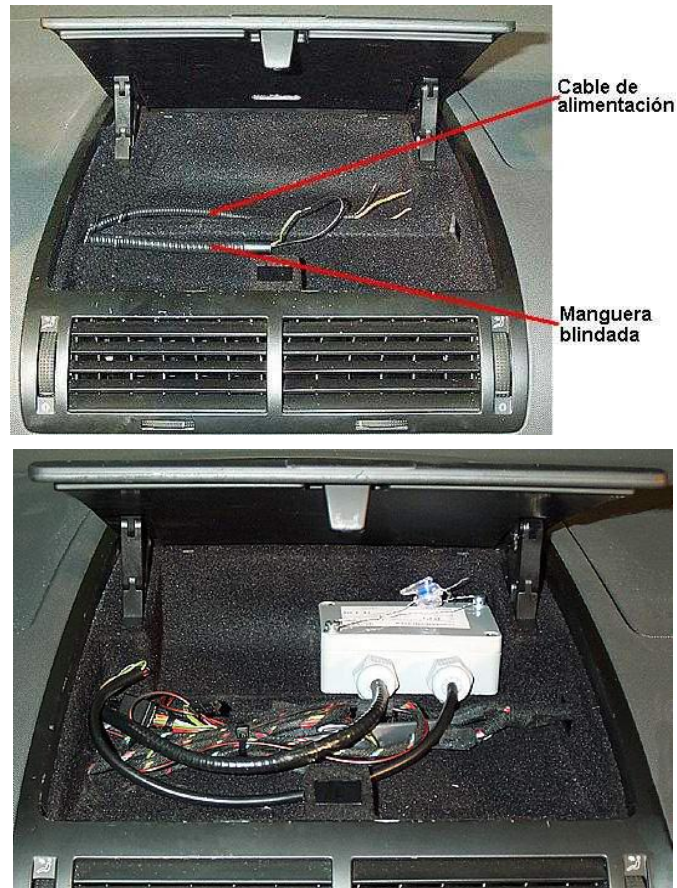

Se desmonta la bandeja portaobjetos derecha, el revestimiento del montante A derecho, el asidero derecho, el parasol derecho y el espejo interior.

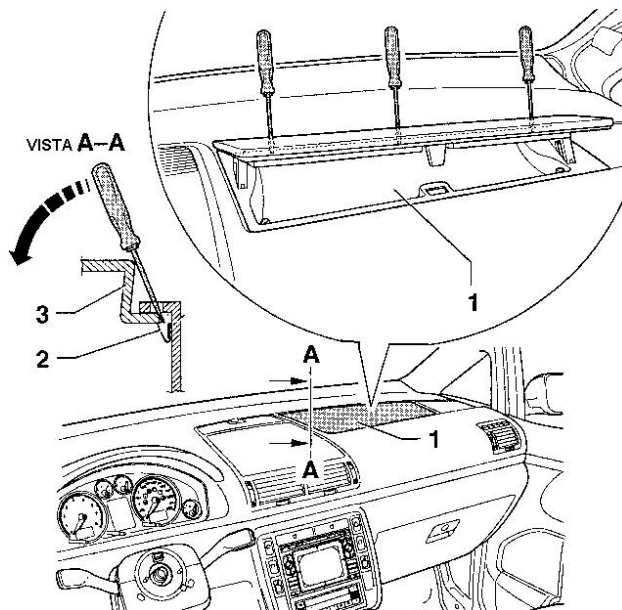

Nota:

♦ La bandeja portaobjetos en el lado del acompañante -1- está fijada con pestañas de acero -2- al panel de mandos -3-. Para poder desmontarla sin romper nada se tienen que soltar tres pestañas de acero.

- Abrir la bandeja portaobjetos.
- Introducir un destornillador plano en las aberturas del borde delantero de la bandeja portaobjetos -1- y soltar las pestañas de acero -2- en el sentido de la flecha.
- Mantener la bandeja portaobjetos levantada para evitar que vuelvan a encajar las pestañas de acero que se han desenchajado.



Anexo C - rev.1	Esquema de conexión de aparatos taxímetros (señal analógica).
Página 6 de 9	SEAT ALHAMBRA - 1.9 TDI 85 kW "AUY" - Cambio manual.

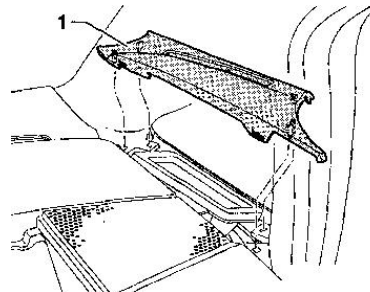

**Revestimiento del montante A:
desmontar y montar**

← Desencajar haciendo palanca con un destornillador pequeño hacia arriba el embellecedor -1-.

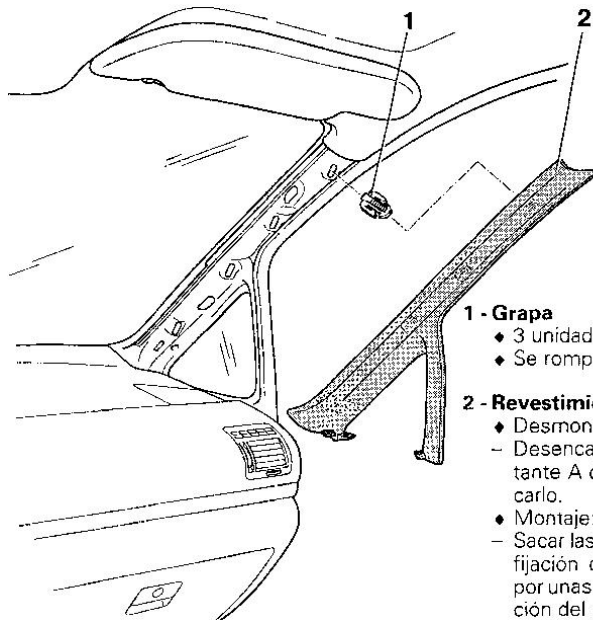

1 - Grapa

- ◆ 3 unidades
- ◆ Se rompe al desmontar

2 - Revestimiento

- ◆ Desmontaje:
 - Desencajar el revestimiento del montante A comenzando por arriba y sacarlo.
- ◆ Montaje:
 - Sacar las grapas -1- de los orificios de fijación del montante A, cambiarlas por unas nuevas y colocarlas en la fijación del revestimiento.

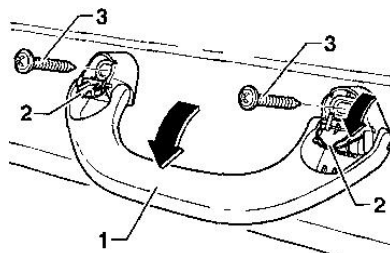

← Desmontaje del asidero

- Bascular el asidero -1- hacia abajo.
- Desapalancar y abrir las cubiertas -2- con un destornillador.
- Desenroscar los tornillos de estrella -3- y quitar el asidero -1-.

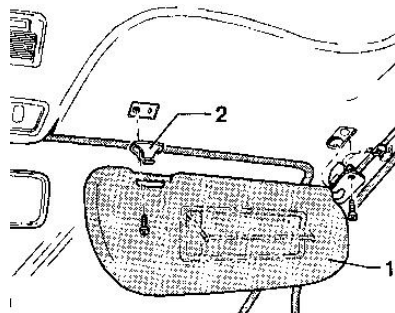

← Desatornillar los parasoles -1- y los alojamientos de los parasoles -2- (para desmontar el alojamiento, girarlo 90°) y desenchufar los conectores para la iluminación del espejo.



Generalitat de Catalunya **Error! No s'ha definit l'adreça d'interès.**

Departament de Treball, Indústria, Comerç i Turisme

Direcció General de Consum i Seguretat Industrial

Subdirecció General de Consum

Servei d'Automòbils i Metrologia

Secció de Metrologia

Anexo C - rev.1	Esquema de conexión de aparatos taxímetros (señal analógica).
Página 7 de 9	SEAT ALHAMBRA - 1.9 TDI 85 kW "AUY" - Cambio manual.

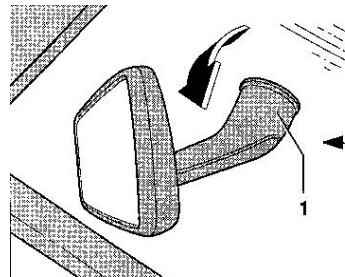

Retrovisor interior

Retrovisor interior: desmontar

Separar el retrovisor interior -1- de la placa de sujeción, tirando de él oblicuamente hacia abajo-flecha- (muelles aprisionadores en la base del espejo).

Se monta el aparato taxímetro SPT-01 y se dejan sus conectores a la altura de la luz de cortesía.



Se pasa el cable de conexión del aparato taxímetro por debajo de la bandeja portaobjetos derecha (por el lado del módulo del airbag) y se continúa por el montante A hasta la altura del asidero derecho, y se hace pasar por debajo de la tapicería del techo hasta llegar al aparato taxímetro. Se conecta el cable de conexión al aparato taxímetro, teniendo presente el cable de conexión hacia el dispositivo impresor.



Recorrido del cableado del taxímetro-espejo

Se instala el módulo repetidor de tarifas múltiples en el techo del vehículo, pasando el cable por debajo de la goma de la puerta.



Generalitat de Catalunya **Error! No s'ha definit l'adreça d'interès.**

Departament de Treball, Indústria, Comerç i Turisme

Direcció General de Consum i Seguretat Industrial

Subdirecció General de Consum

Servei d'Automòbils i Metrologia

Secció de Metrologia

Anexo C - rev.1	Esquema de conexi3n de aparatos taxímetros (señal anal3gica).
Página 8 de 9	SEAT ALHAMBRA - 1.9 TDI 85 kW "AUY" - Cambio manual.



Se monta el parasol derecho, el revestimiento del montante A derecho y la bandeja portaobjetos derecha. Se monta con cinta adhesiva 3M Dual Lock el dispositivo impresor al lado de la columna de direcci3n, entre la radio y el volante.



Cable para impresora
(Hale SPT-01)

Impresora

Por último, se comprueba que haya quedado perfectamente precintada la caja adaptadora de conexiones DPI dentro de la bandeja portaobjetos central.

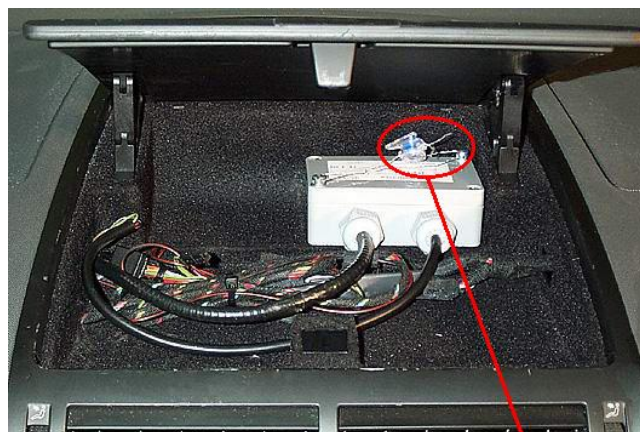

Precinto



Generalitat de Catalunya **Error! No s'ha definit l'adreça d'interès.**

Departament de Treball, Indústria, Comerç i Turisme

Direcció General de Consum i Seguretat Industrial

Subdirecció General de Consum

Servei d'Automòbils i Metrologia

Secció de Metrologia

Anexo C - rev.1	Esquema de conexión de aparatos taxímetros (señal analógica).
Página 9 de 9	SEAT ALHAMBRA - 1.9 TDI 85 kW "AUY" - Cambio manual.

2.- Elementos de la pre-instalación.

- Manguera blindada de 4 hilos:

- Referencia: s/ref..

- Características: Funda blindada de 2 m de espesor, formada por un fleje metálico con cubierta plástica y terminal ranurado en el lado del taxímetro, con un interior con 4 cables de color rojo (positivo directo), marrón (masa), negro (positivo contacto) y verde (señal).

- Precinto plástico ROTO TOOL:

- Referencia: Z1190.

- Características: Precinto de plástico que consta de una carcasa transparente con aleta que permite el grabado de dos líneas de 6 caracteres cada una (la primera línea para el número correlativo de precinto y la segunda línea para la asignación de un número de concesionario oficial SEAT) y de un cuerpo de color. En la parte posterior hay una aleta que posiciona el precinto con la tenaza precintadora.

* Número primera línea: número correlativo de 6 cifras (del 000001 hasta el 999999), que será diferente para cada precinto.

* Cifra segunda línea: cifra identificativa del concesionario oficial SEAT.

- Alambre corrugado con polipropileno y acero inoxidable:

- Referencia: s/ref..

- Características diámetro total: 0,80 mm.

